



**КОНДИЦИОНЕР СПЛИТ-СИСТЕМЫ
«DIGITAL»**

**ИНСТРУКЦИЯ ПО УСТАНОВКЕ
И ЭКСПЛУАТАЦИИ**

**KF-25GW/NA71
KF-25GW/NA70
KFR-25GW/NA71
KFR-25GW/NA70
KF-35GW/NA71
KF-35GW/NA70
KFR-35GW/NA71
KFR-35GW/NA70**

**Пожалуйста, перед началом работы
внимательно изучите данную инструкцию**

Модели кондиционеров	Номер сертификата	Срок действия сертификата
KF-25GW/NA71	РОСС CN.АЯ46.В61577	03.04.2005 г.
KF-25GW/NA70	РОСС CN.АЯ46.В61577	03.04.2005 г.
KFR-25GW/NA71	РОСС CN.АЯ46.В61577	03.04.2005 г.
KFR-25GW/NA70	РОСС CN.АЯ46.В61577	03.04.2005 г.
KF-35GW/NA71	РОСС CN.АЯ46.В61577	03.04.2005 г.
KF-35GW/NA70	РОСС CN.АЯ46.В61577	03.04.2005 г.
KFR-35GW/NA71	РОСС CN.АЯ46.В61577	03.04.2005 г.
KFR-35GW/NA70	РОСС CN.АЯ46.В61577	03.04.2005 г.

Установленный срок службы 7 лет

Производитель — GREE Electric Appliances, Inc. (Китай)

Эксплуатация и техническое обслуживание	Указания перед применением.....	4
	Наименование и назначение каждого элемента	6
	Наименования и функции – дистанционного управления	7
	Наименование и функция – дистанционное управление. (Откройте крышку)	8
	Инструкция по работе	9
	Как вставлять батарейки.....	10
	Инструкции по функции присутствия человека	11
	Экран жидкокристаллического дисплея	12
	Заметки пользователя	13
	Уход и техническое обслуживание	14
	Поиск неисправностей	16
Технические характеристики.....	18	
Установка	Аксессуары и схема установки.....	20
	Размещение установки	21
	Установка внутреннего блока	23
	Установка наружного блока	25
	Проведение испытаний и проверки после установки	26

• Благодарим Вас за использование кондиционера воздуха производства компании «GREE». Внимательно прочитайте данное руководство до начала использования кондиционера и обращайтесь к нему в дальнейшем, пунктуально придерживаясь предписанных инструкций.

МЕРЫ ПРЕДОСТОРОЖНОСТИ

Штепсель питания должен быть плотно вставлен.

Несоблюдение данного требования может привести к поражению электрическим током, перегреву или возникновению пожара. Для обеспечения безопасности работы кондиционер должен быть правильно и надежно заземлен. Не соединяйте провод заземления с газовыми, водными трубами и телефонными линиями заземления.

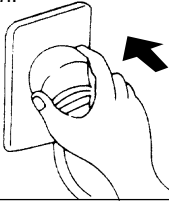

Во время работы не вынимайте штепсель питания из розетки.

Несоблюдение данного требования может привести к поражению электрическим током или возникновению пожара.

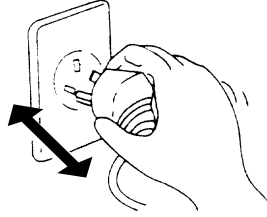

Никогда не наращивайте кабель питания.

Это может привести к перегреву или явиться причиной пожара.

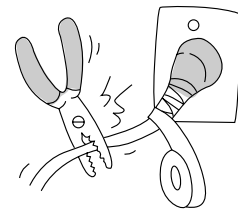

Не применяйте удлинителей силовых линий и не используйте розетку для одновременного питания другой электрической аппаратуры.

Это может привести к поражению электрическим током или возникновению пожара.

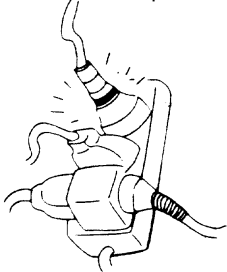

Не эксплуатируйте кондиционер с мокрыми руками.

Это может привести к поражению электрическим током.



Не вставляйте руки, палки и т.п. в отверстия для входа и выхода воздуха.

Это может быть опасно.



Не направляйте холодный воздушный поток на тело в течение длительного периода времени.

Это может привести к ухудшению физического состояния и проблемам со здоровьем.



При появлении признаков горения или дыма, пожалуйста, отключите электропитание и свяжитесь с центром обслуживания компании GREE.



Не пытайтесь самостоятельно чинить кондиционер.

Это может привести к еще большим неисправностям.

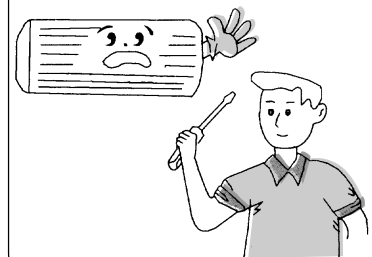

Не используйте для замены предусмотренного предохранителя "жучки".
Это может привести к поломкам или пожару.



Обязательно вынимайте штепсель из розетки питания в случае длительного простоя кондиционера.

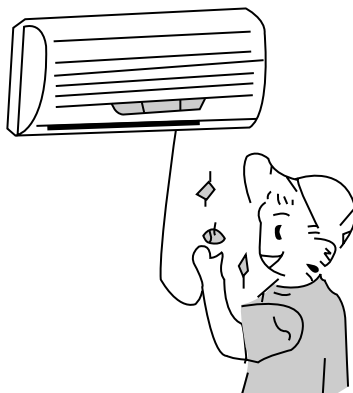

При проведении чистки необходимо прекратить работу кондиционера и отключить подачу питания.
В противном случае возможно поражение электрическим током.

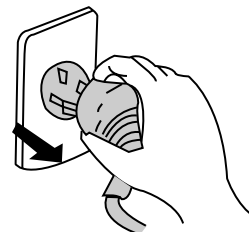

Не вытаскивайте штепсель питания из розетки, держась за кабель питания.
Это может привести к пожару.

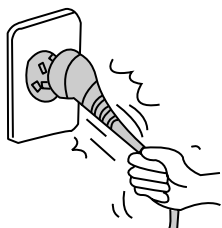

Не размещайте нагревательные приборы рядом с кондиционером.
Поток воздуха от кондиционера может привести к недостаточной производительности нагревательного прибора.



Не допускайте размещения рядом с блоками горючих распылителей.
Существует опасность воспламенения.

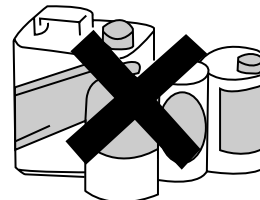

Убедитесь в том, что стойка для установки блока достаточно прочна.
В противном случае возможно падение блока, сопровождающееся нанесением травм и т.п.

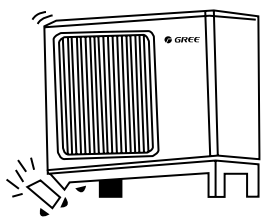

Не облакачивайтесь и не становитесь на верхнюю часть наружного блока.
Падение наружного блока может быть опасным.

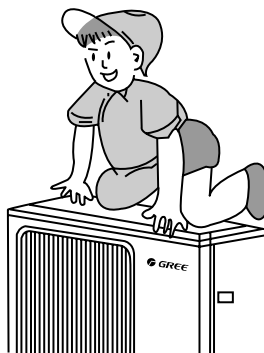

Не загромождайте отверстия для входа и выхода воздуха наружного и внутреннего блоков.
Это может вызвать падение мощности кондиционирования и привести к нарушению работы.

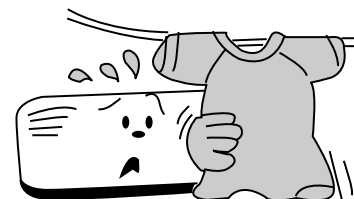

Наименование и назначение каждого элемента

● Внутренний блок

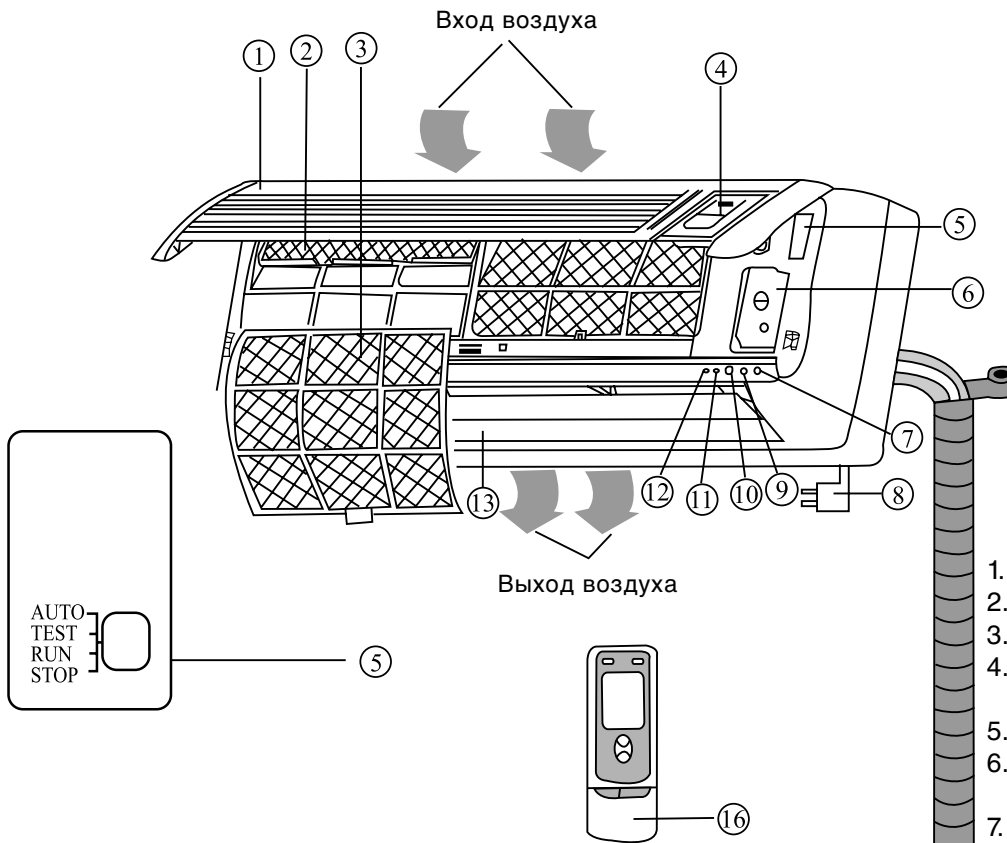

1. Наружная крышка
2. Очиститель воздуха
3. Воздушный фильтр
4. Экран жидкокристаллического дисплея
5. Указатель индекса
6. Крышка электрокороба
7. Рисивер присутствия человека
8. Силовой шпепсель
9. Световой рисивер присутствия
10. Значок рисивера
11. Световой индикатор присутствия человека
12. Световой индикатор работы
13. Створки воздуха
14. Дренажная трубка
15. Крышка выхода воздуха
16. Дистанционный пульт

- При работе кондиционера световой индикатор работы (зеленый) горит и мигает при разморозке.
- Если вы выбрали режим присутствия человека, и кто-то движется, световой индикатор присутствия человека мигает.

● Наружный блок

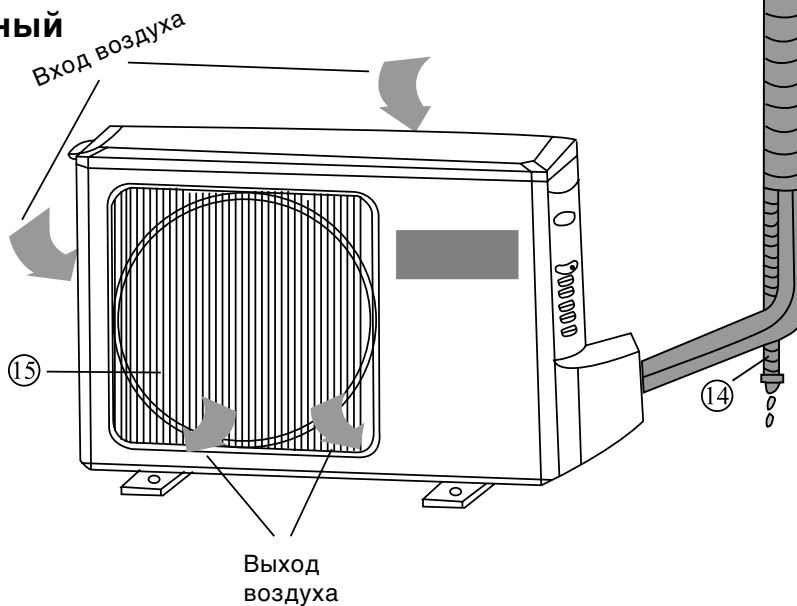

НАИМЕНОВАНИЕ И НАЗНАЧЕНИЕ КАЖДОГО ЭЛЕМЕНТА

Процедура дистанционного управления

● Пульт дистанционного управления

Примечание:

- Убедитесь в отсутствии преград между приемником и пультом дистанционного управления.
- Сигнал дистанционного управления может приниматься на расстоянии до 10 м.
- Не роняйте и не бросайте пульт дистанционного управления.
- Не располагайте пульт дистанционного управления в местах прямого попадания солнечных лучей.

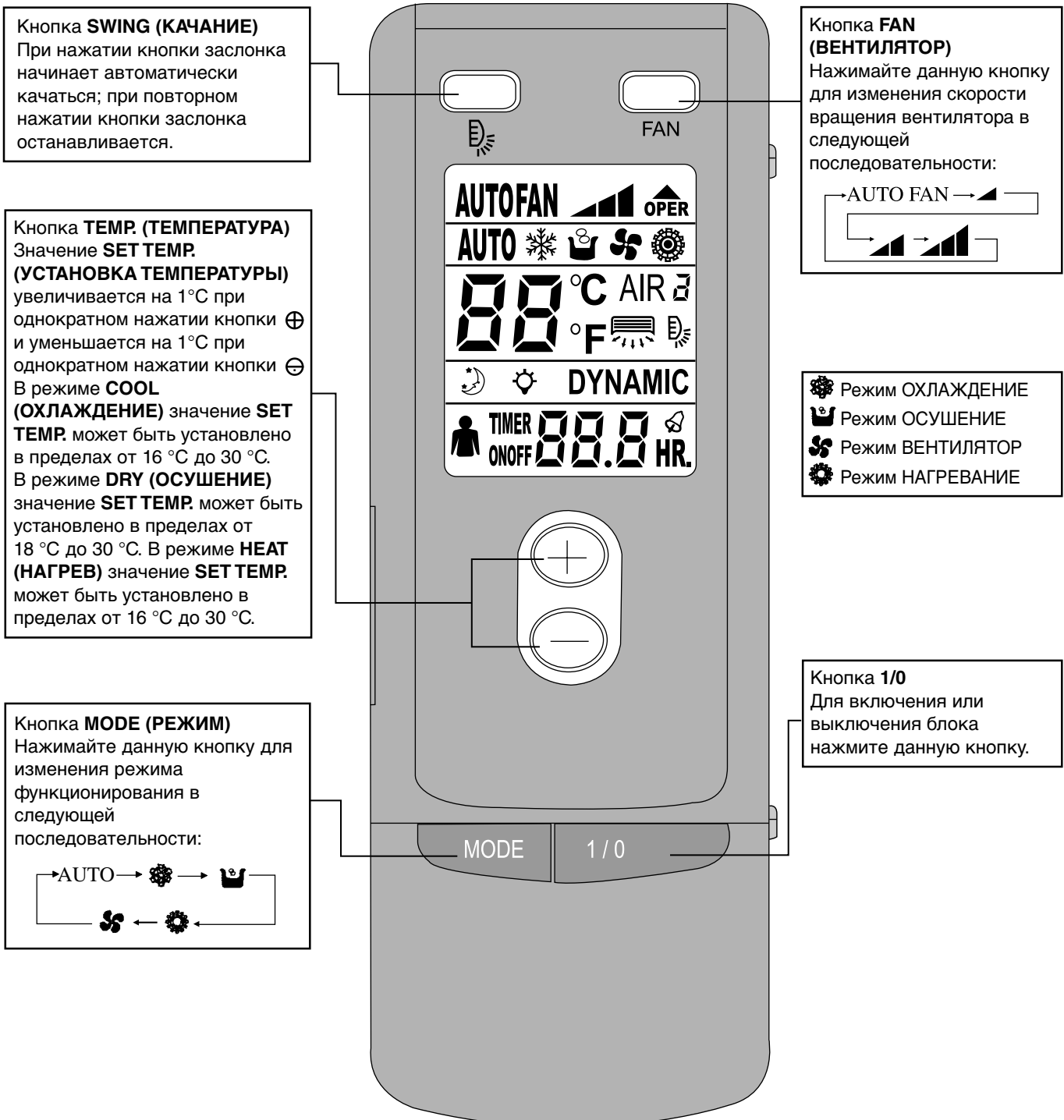

ПРОЦЕДУРА ДИСТАНЦИОННОГО УПРАВЛЕНИЯ

● Пульт дистанционного управления (Откройте крышку)

Примечание:

- Данный тип пульта дистанционного управления представляет собой новый вид токового контроллера. Описание некоторых кнопок пульта, не используемых для данного кондиционера, опускается.
- Нажатие неупомянутых кнопок не будет влиять на работу блока в нормальном режиме.

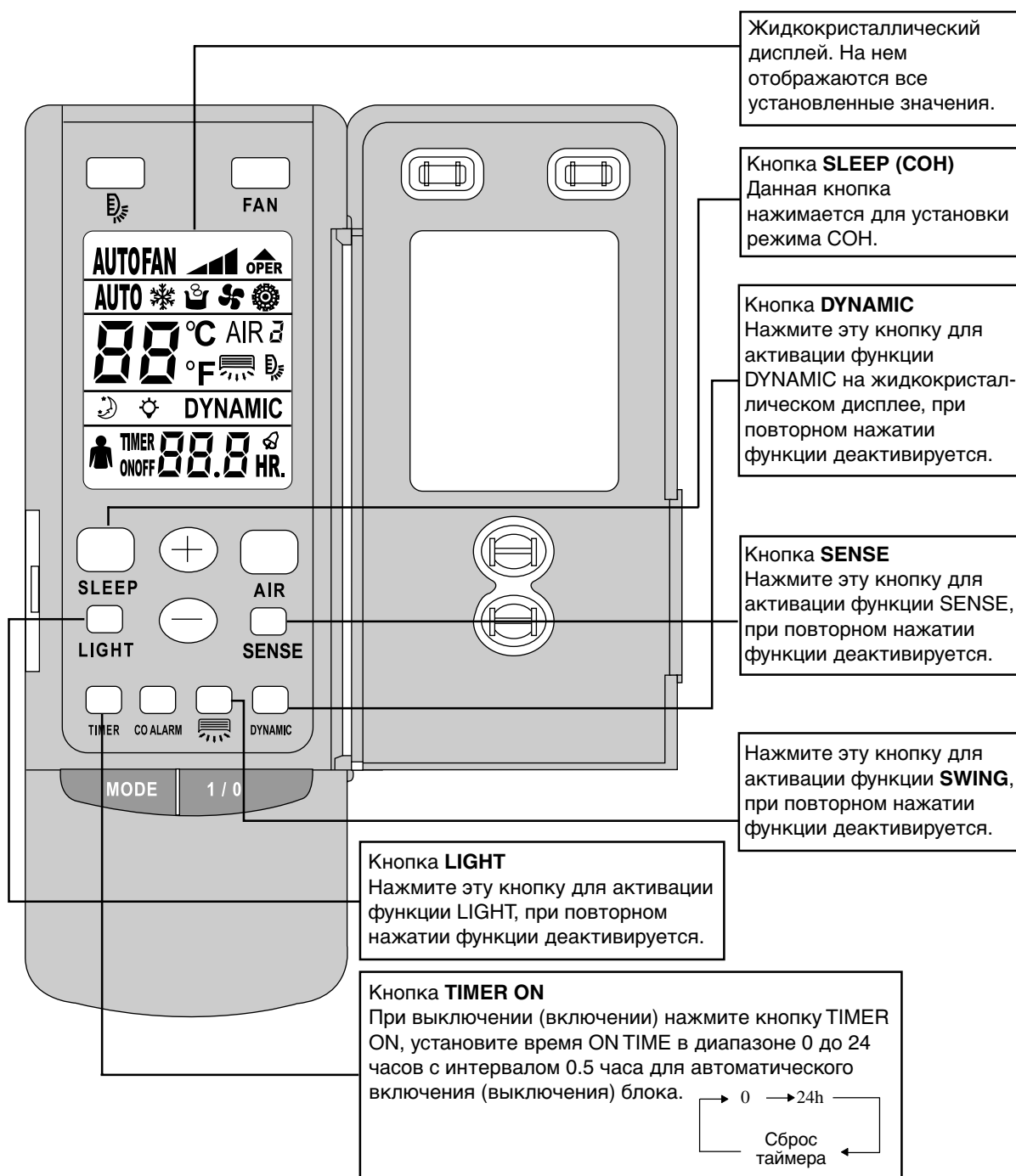

Инструкция по работе

СТАНДАРТНЫЕ ДЕЙСТВИЯ:

1. Для включения кондиционера включите его в электросеть и нажмите кнопку 1/0 при.
2. Режим работы выбирается нажатием кнопки MODE.
3. Ориентация створок жалюзи выбирается кнопкой SWING.
4. Скорость обдува выбирается кнопкой FAN, кнопка TEMP для выбора температуры в которой вы нуждаетесь.

ДОПОЛНИТЕЛЬНЫЕ ДЕЙСТВИЯ:

5. Кнопка SLEEP при ночной работе.
6. Кнопка TIMER для выбора времени.
7. Кнопка SENSE на присутствие человека.
8. Кнопка LIGHT для выбора вкл/выкл свет.

ПРИМЕЧАНИЕ:

1. Микрокомпьютер может автоматически выбрать состояние охлаждение/нагрев в зависимости от комнатной температуры. Все это способствует максимальному комфорту.
2. Температурный диапазон 16–30 °С.

● Как вставлять батарейки

1. Снимите крышку с обратной стороны пульта дистанционного управления.
2. Вставьте две батарейки (две сухих батареи AAA) и нажмите кнопку "ACL".
3. Установите крышку на место.

ПРИМЕЧАНИЕ:

- Не используйте новую батарейку вместе со старой, а также не применяйте батарейки различных типов.
- Если пульт не используется в течение длительного времени, извлеките батарейки.
- Сигнал дистанционного управления может приниматься на расстоянии до 10 м.
- Батарейки могут использоваться примерно один год.
- Пульт дистанционного управления должен располагаться на удалении не менее 1 м от телевизионной и аудиоаппаратуры.
- Использование батареек, израсходовавших ресурс, запрещено.

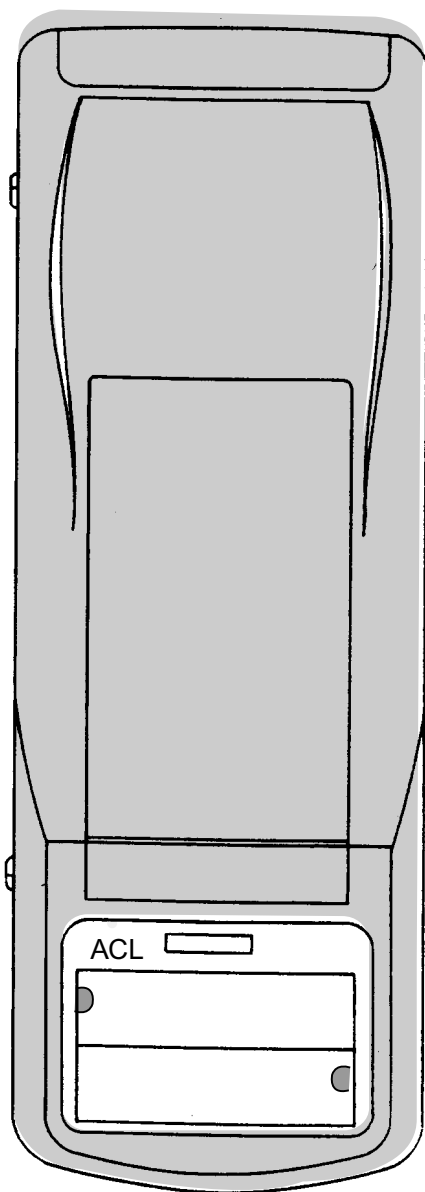

2. Вставьте батарейки

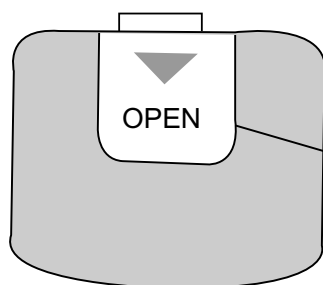
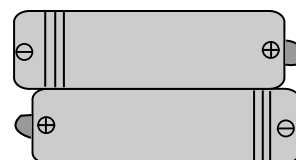

1. Снимите крышку.
3. Установите крышку на место.

ФУНКЦИЯ ЧЕЛОВЕЧЕСКОГО ПРИСУТСТВИЯ

Передовая функция SENSE, которая может ощущать присутствие человека. Она очень подходит для семьи с ребенком и пожилыми людьми благодаря функции автоматической работы, энергосбережению.

- Если активизирована функция SENSE, при вхождении в комнату кондиционер автоматически включается.
- В дневное время кондиционер автоматически остановится, если в течение 20 минут никого не будет в комнате.
- В режиме SENSE, если свет выключен или в комнате темно, это также может вызвать эффект присутствия.
- Когда в комнате находится животное, может также включиться режим SENSE.
- Для оптимальной работы функции SENSE, не должно быть любых барьеров.

ПРИМЕЧАНИЕ:

**Функции SENSE требуется 10 минут на активацию после отключения.
Сектор охвата (показан на схеме ниже)**

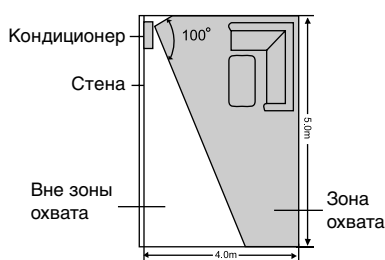

Кондиционер установлен в правой стороне комнаты



Кондиционер установлен в левой стороне комнаты



Высота установки кондиционера более 2 м

Рекомендация:

Лучше расположить блок на левой стене комнаты для более эффективной работы функции SENSE.

Демонстрация на жидкокристаллическом дисплее.

1. Первая картинка появляется при подаче питания на блок.
Изображение появляется через три секунды после включения.
2. Дисплей SET TEMPERATURE.
При работающем кондиционере дисплей демонстрирует установленную температуру в °C.
3. Дисплей человеческого присутствия.
При наличии человека в помещении на экране появляется изображение .
Когда функция неактивна, изображение исчезает.
4. Подсветка дисплея. Появляется при пользовании пультом.

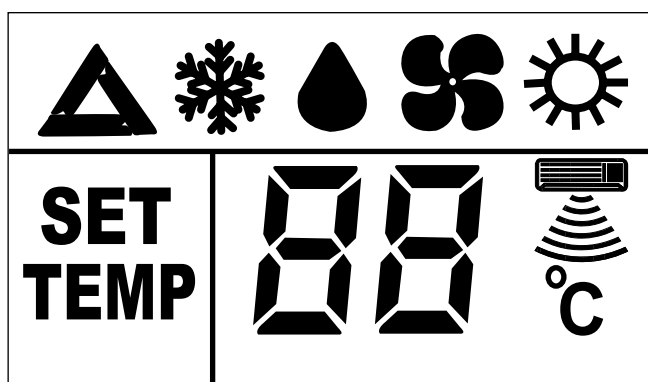

Предупреждения пользователю

- **Устанавливайте наиболее приемлемую температуру.** Это может предотвратить излишнюю трату энергии.

Поддерживайте температуру в помещении примерно на 5 °C ниже температуры наружного воздуха.



- **Направление воздушного потока должно быть правильно отрегулировано.** Жалюзийные заслонки должны быть установлены книзу в режиме нагревания, и вверх – в режиме охлаждения.

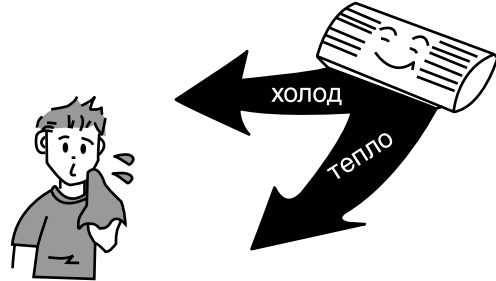

- **Во время работы кондиционера не оставляйте на длительное время открытыми окна и двери.** Это может привести к снижению эффективности кондиционирования.

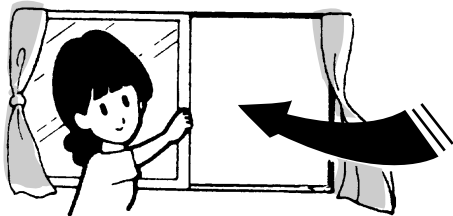

- **Прямой воздушный поток не должен быть направлен на животных или растения (интерьер).** Это может нанести им вред.

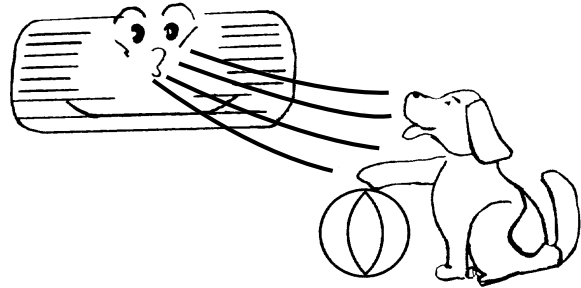

- **Попадание воды на кондиционер может привести к поражению электрическим током и нарушению работы устройства.**



- **Блок должен быть заземлен. Не соединяйте провод заземления с газовыми и водными трубами, молниеотводами и заземлением телефонных линий.**

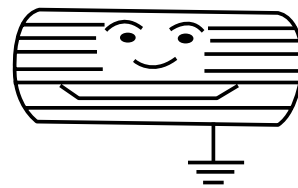

- **Кондиционер должен питаться стабильным однофазным напряжением 195–253 В. В противном случае компрессор будет сильно вибрировать, разрушая холодильную систему.**

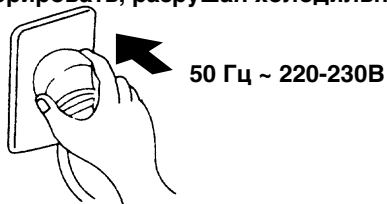

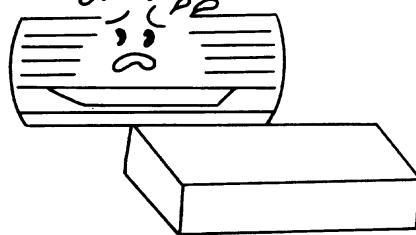

- **Не используйте кондиционер не по назначению, например, для сушки одежды, хранения продуктов и т.п.**



ВНИМАНИЕ

- Отключите подачу питания и извлеките из розетки штепсель питания перед очисткой кондиционера.
- Не опрыскивайте в целях очистки внутренний и наружный блоки водой.
- Протирайте блоки мягкой сухой тряпкой или ветошью, слегка смоченной водой или моющим средством.

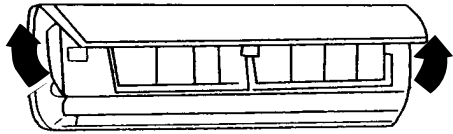
Очистка внешней панели

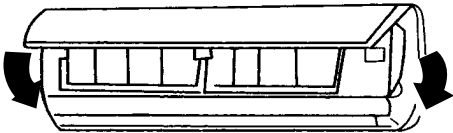
<p>1. Потяните панель в направлении стрелок для снятия внешней панели с блока.</p>	
<p>2. Промывка Протрите панель мягкой тряпкой, слегка смоченной водой или моющим средством, после чего высушите панель в темном месте. ПРИМЕЧАНИЕ: Никогда не используйте для промывки панели воду температурой выше 45 °С, т.к. это может привести к деформации панели или ее обесцвечиванию.</p>	
<p>3. Установка внешней панели. Закрепите и закройте внешнюю панель.</p>	

Очистка воздушных фильтров (Рекомендуется проводить раз в три недели)

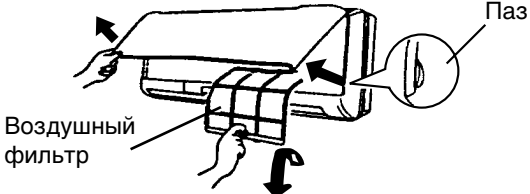
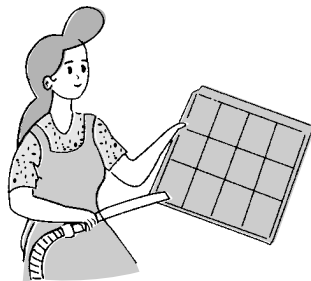
<p>1. Откройте внешнюю панель, возьмитесь за ярлычок воздушного фильтра и, слегка приподняв его, извлеките фильтр.</p>	
<p>2. Очистка Для очистки фильтров от налипшей грязи Вы можете воспользоваться пылесосом или промыть фильтры водой, после чего высушить их в темном месте. ПРИМЕЧАНИЕ: ● Никогда не используйте для промывки фильтров воду температурой выше 45 °С, т.к. это может привести к деформации или обесцвечиванию.</p>	

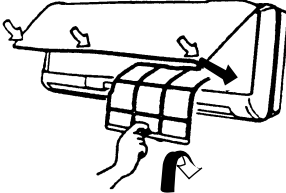
<p>3. Установка фильтров на место Вставьте фильтры на место так, чтобы надпись "FRONT" (ЛИЦЕВАЯ СТОРОНА) была обращена на Вас.</p>	
---	--

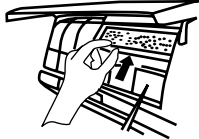

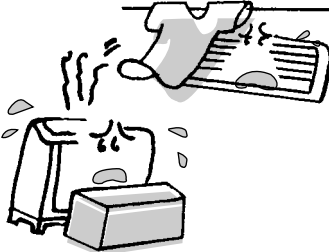

<p>Замена воздухоочистителя • Рекомендуется производить каждые шесть месяцев; запасные фильтры могут быть приобретены в центре обслуживания компании GREE.</p>	
<p>1. Извлеките воздушные фильтры</p>	<p>(См. пункт первый "Очистка воздушных фильтров")</p>
<p>2. Замена воздухоочистителя Извлеките упакованный мешок воздухоочистительных фильтров и поместите новые фильтры в cassette для фильтров.</p>	<p>Воздухоочиститель</p>  <p>ПРИМЕЧАНИЕ: Будьте осторожны, берегите руки у заостренных поверхностей.</p>
<p>3. Вставьте фильтры на место.</p>	<p>(См. пункт третий "Очистка воздушных фильтров")</p>

<p>Подготовка к работе</p>	
<p>1. Убедитесь в том, что отверстия для входа и выхода воздуха ничем не загорожены. 2. Убедитесь в правильности подключения провода заземления. 3. При необходимости замените фильтры. 4. В случае необходимости смените батарейки.</p>	

<p>Обслуживание после применения</p>	
<p>1. Очистите фильтры и другие элементы. 2. Отключите напряжение питания. 3. Удалите пыль с внешнего блока. 4. Подкрасьте заржавевшие участки на наружном блоке для предотвращения разрастания ржавчины.</p>	

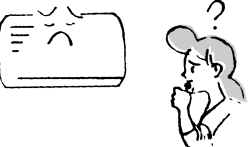
Поиск и устранение неисправностей

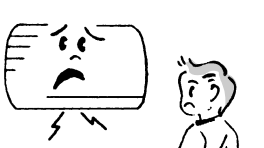
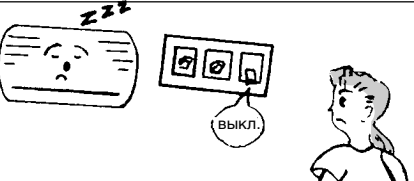
В случае возникновения неисправности перед обращением в центр обслуживания GREE произведите следующую проверку.

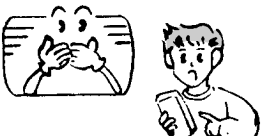
Ситуация	Поиск и устранение неисправности
 <p>При возобновлении работы кондиционера внутренний блок работает не сразу.</p>	<p>После останова кондиционер не работает приблизительно 3 минуты в целях самозащиты.</p>
 <p>После начала функционирования в области выхода воздуха ощущается необычный запах.</p>	<p>Это вызвано проникновением в кондиционер запахов помещения.</p>
 <p>Во время работы слышен звук капающей воды.</p>	<p>Это вызвано протеканием хладагента внутри блока.</p>
 <p>Во время охлаждения появляется туман.</p>	<p>Дымка (туман) вызвана ускоренным охлаждением воздуха в помещении холодным потоком.</p>
 <p>При запуске и останове устройства слышен скрип.</p>	<p>Это вызвано деформацией пластмассы в результате изменения температуры.</p>
 <p>Кондиционер вообще не работает.</p>	<ul style="list-style-type: none"> • Не было ли выключено питание? • Нет ли потери контакта в электропроводке? • Не сработал ли выключатель защиты токовой утечки? • Не выходит ли напряжение питания за пределы 198-244В? • Не работает ли ТАЙМЕР?
 <p>Ненормальная мощность охлаждения (нагрева).</p>	<ul style="list-style-type: none"> • Правильно ли установлена ЗАДАННАЯ ТЕМПЕРАТУРА? • Нет ли препятствий потоку воздуха у входного и выходного отверстия? • Не загрязнены ли фильтры? • Не установлена ли малая скорость вращения вентилятора внутреннего блока? • Не находятся ли в помещении другие тепловые источники?
 <p>Беспроводное дистанционное управление недоступно.</p>	<ul style="list-style-type: none"> • Не находится ли пульт дистанционного управления на удалении от внутреннего блока, превышающем эффективное расстояние? • Замените неисправные батарейки или пульт дистанционного управления. • Нет ли препятствий для прохождения сигнала между пультом дистанционного управления и приемником сигнала?

Немедленно прекратите все операции, выдерните шнур из розетки питания и свяжитесь с центром обслуживания компании GREE в следующих ситуациях.



- Во время работы раздается подозрительный звук.
- Часто перегорает предохранитель или срабатывает автоматический выключатель.
- Заливка по неосторожности кондиционера водой или попадание в кондиционер предметов.
- Перегрев электрических проводов и штепселя питания.
- Резкий неприятный запах из воздуховыпускного отверстия во время работы.

Технические характеристики

Модель	KF-25GW/NA70	KFR-25GW/NA70	KF-25GW/NA71	KFR-25GW/NA71
Функции	Охлаждение	Охлаждение/Нагрев	Охлаждение	Охлаждение/Нагрев
Аксессуары	Функция памяти **			
Мощность охлаждения (W)	2500W	2500W	2500W	2500W
Мощность нагрева (W)	-	2900W	-	2900W
Напряжение	230V~			
Частота	50Hz			
Пусковая мощность охл./нагр.	1020/-W	1020/1005W	1020/-W	1020/1005W
Объем рециркулируемого воздуха	425m³/h		425m³/h	
Хладагент	R407C			
Уровень влагозащиты	1P × 4			
Уровень шума(внутр./внешн.) dB(A)	34/55 dB(A)		34/55 dB(A)	
Тип исполнения	T1			
Класс защиты от эл. тока	I			
Вес (kg) внутренний блок/ внешний блок	11/32 kg			
Габаритные размеры(см) (Ширина × высота × глубина)	внутренний блок: 83.0 × 28.5 × 19.0 внешний блок: 84.8 × 54.0 × 32.0			

*Все вышеуказанное может меняться без предварительного оповещения, последние уточненные данные на табличке вашего кондиционера.

**После повторного запуска блока после остановки, он может автоматически возобновить последний рабочий режим, а внешний блок запускается с небольшой задержкой

Диапазон рабочих температур

	Температура помещения DB/WB(°C)	Температура снаружи DB/WB (°C)
Верхний предел охлаждения	32/23	43/26(T1)
Нижний предел охлаждения	21/15	21/—
Верхний предел нагрева	27/—	24/18
Нижний предел нагрева	20/—	-5/-6

Технические характеристики

Модель	KF-35GW/NA70	KFR-35GW/NA70	KF-35GW/NA71	KFR-35GW/NA71
Функции	Охлаждение	Охлаждение/Нагрев	Охлаждение	Охлаждение/Нагрев
Аксессуары	Функция памяти **			
Мощность охлаждения (W)	3500W	3500W	3500W	3500W
Мощность нагрева (W)	-	4000W	-	4000W
Напряжение	230V~			
Частота	50Hz			
Пусковая мощность охл./нагр.	1335/-W	1485/1435W	1335/-W	1485/1435W
Объем рециркулируемого воздуха	500m ³ /h		500m ³ /h	
Хладагент	R407C			
Уровень влагозащиты	1P × 4			
Уровень шума(внутр./внешн.) dB(A)	38/57 dB(A)		38/57 dB(A)	
Тип исполнения	T1			
Класс защиты от эл. тока	I			
Вес (kg) внутренний блок/ внешний блок	11/40 kg			
Габаритные размеры(см) (Ширина × высота × глубина)	внутренний блок: 83.0 × 28.5 × 19.0 внешний блок: 84.8 × 54.0 × 32.0			











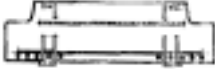



*Все вышеуказанное может меняться без предварительного оповещения, последние уточненные данные на табличке вашего кондиционера.

**После повторного запуска блока после остановки, он может автоматически возобновить последний рабочий режим, а внешний блок запускается с небольшой задержкой

Диапазон рабочих температур

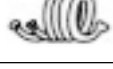
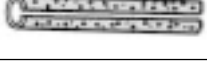
	Температура помещения DB/WB(°C)	Температура снаружи DB/WB (°C)
Верхний предел охлаждения	32/23	43/26(T1)
Нижний предел охлаждения	21/15	21/—
Верхний предел нагрева	27/—	24/18
Нижний предел нагрева	20/—	-5/-6

● Вспомогательные элементы (Перед установкой проверьте наличие всех аксессуаров)

№	Наименование	Вид	Кол-во	Технические характеристики	Примечания
1	Задняя панель		1		
2	Беспроводный пульт дистанционного управления		1		
3	Батарейка		2	AAA 1,5V	
4	Соединительный силовой провод		1		
5	Провод управления		1	4 x 0,75	Только с тепловым насосом
6	Самонарезающий винт		5	ST4,2 x 25	Крепление кронштейна
7	Пластмассовый дренажный шланг		1	L = 2 m	В комплект поставки не входит
8	Смоляной уплотнитель		1	120 x 65 x 25	
9	Трубная соединительная втулка		2		В комплект поставки не входит
10	Оберточная лента		2	30 x 10	В комплект поставки не входит
11	Соединительная трубка		1		В комплект поставки не входит
12	Теплоизоляционный шланг		1	Ø35 x 500	
13	Коленчатый патрубок наружного дренажа		1		
14	Шток наружного дренажа		2		
15	Воздухоочиститель		2		В упаковке с комнатным блоком

* Обеспечьте использование специальных вспомогательных элементов при установке, т.к. в противном случае возможна водная утечка, поражение электрическим током, возникновение пожара и т.п.

● Установочный чертеж

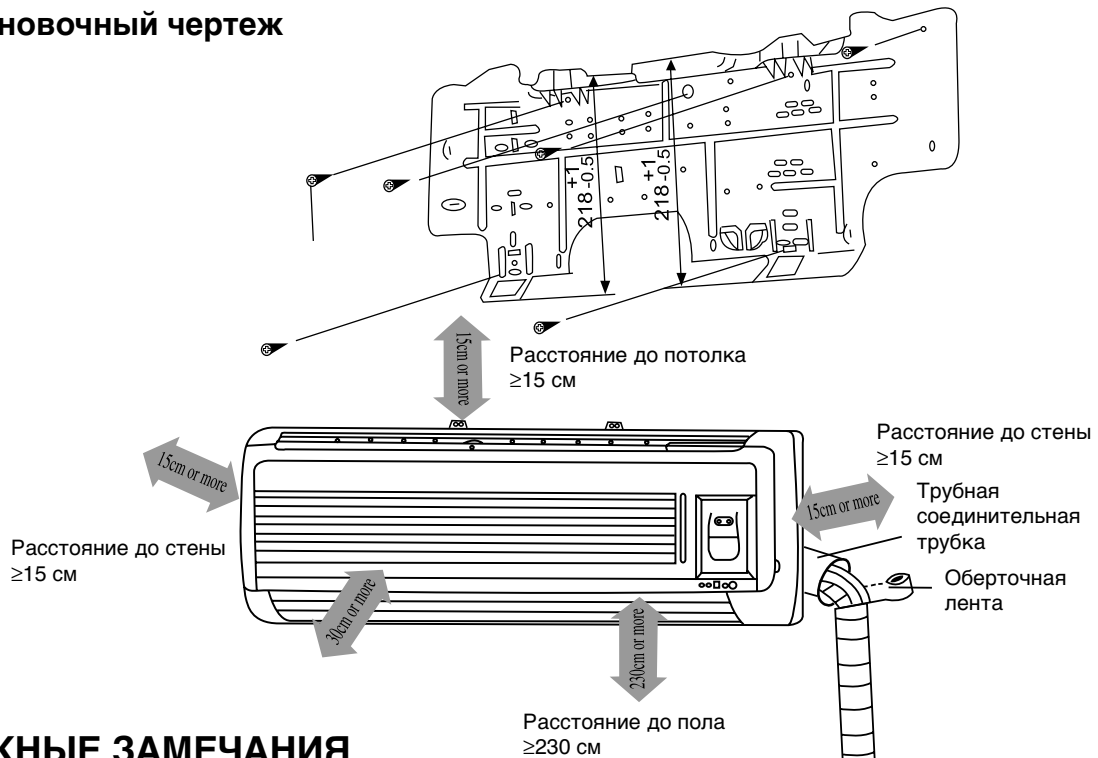

ВАЖНЫЕ ЗАМЕЧАНИЯ

- Установка должна производиться обученным и квалифицированным обслуживающим персоналом в строгом соответствии с настоящим руководством.
- Свяжитесь с центром обслуживания компании GREE перед проведением установки во избежание неисправной работы оборудования, вызванной непрофессиональной установкой.
- Подъем и перемещение блоков должны производиться под руководством обученного и квалифицированного персонала.
- Кондиционер должен быть надежно заземлен. Если Вам это не удастся, свяжитесь с центром обслуживания.

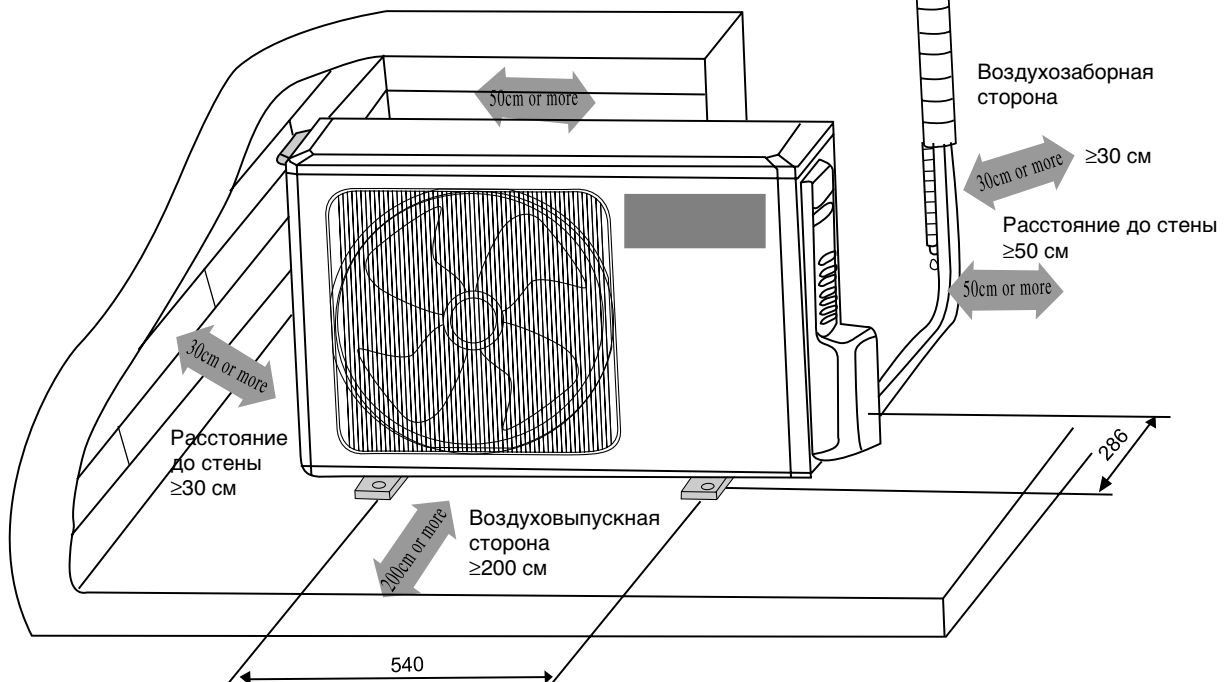

● Внутренний блок

1. Отверстие для входа и выхода воздуха блоков не должны загромождаться, обеспечивая свободный доступ выходного воздушного потока во все области помещения.
2. Место установки должно обеспечивать легкость соединения с наружным блоком.
3. Место установки должно предусматривать удобный слив дренажной воды.
4. Избегайте размещения блоков вблизи тепловых источников, в условиях повышенной влажности и наличия горючих газов.
5. Место установки должно быть достаточно прочным и способным выдерживать полный вес устройства с учетом его вибрации.
6. Убедитесь в соответствии установки размерам, приведенным в установочном чертеже.
7. Обеспечьте достаточное пространство для проведения операций технического обслуживания. Расстояние до пола должно быть не менее 2,3 м.
8. Установка должна производиться на удалении более 1 м от другого электрического оборудования, в частности, от телевизионной и аудиоаппаратуры и т.п.
9. Место установки должно обеспечивать свободное снятие и очистку фильтра.
10. Не допускайте непосредственной установки блоков в прачечных, банях, душевых, плавательных бассейнах.

● Наружный блок

1. Выберите место установки, в котором шум и выходящий воздушный поток не будут причинять неудобство.
2. Место установки должно обеспечивать достаточную вентиляцию.
3. Отверстия для входа и выхода воздуха блока не должны загромождаться.
4. Место установки должно быть достаточно прочным и способным выдерживать полный вес устройства с учетом его вибрации.
5. В месте установки не должно быть опасности утечки горючих или агрессивных газов.
6. Убедитесь в соответствии установки размерам, приведенным в установочном чертеже.

ПРИМЕЧАНИЕ:

Установка в следующих местах может приводить к неисправностям в работе. Если размещение в подобных местах неизбежно, пожалуйста, свяжитесь с центром обслуживания компании GREE.

- Места использования масла (машинного).
- Места воздействия соленых ветров, например, морское побережье.
- Места образования сернистых газов, например, горячие источники.
- Места излучений высокочастотных волн радиоаппаратурой, сварочными аппаратами и медицинским оборудованием.
- Установка в других особых условиях.

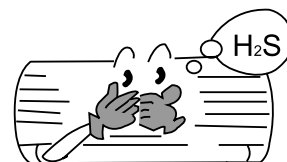

Установка внутреннего блока

● Монтаж кронштейна

1. Всегда устанавливайте заднюю панель горизонтально.
2. Закрепите заднюю панель на выбранном месте установки с помощью прилагаемых винтов.
3. Убедитесь в том, что задняя панель способна выдержать вес взрослого человека (60 кг), а также в том, что вес равномерно распределен на каждый винт.

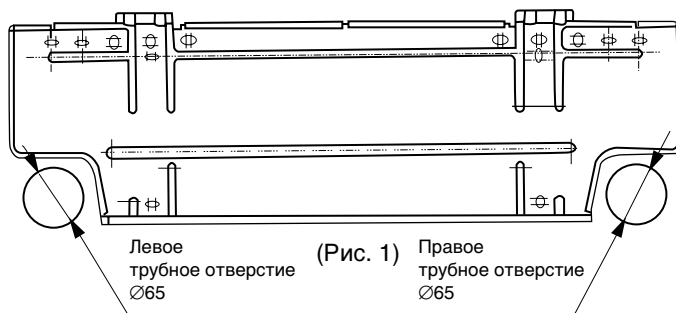

● Сверление отверстия

1. Прodelайте трубное отверстие ($\varnothing 65$) в стене с небольшим наклоном вниз в направлении внешней стороны. Центр отверстия должен определяться в соответствии с рис. 1.
2. Вставьте в отверстие трубную соединительную втулку, защищающую соединительный трубопровод и электропроводку от повреждений.

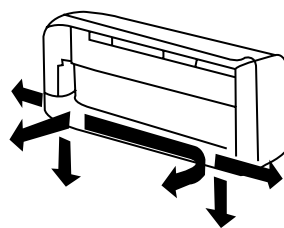

● Монтаж сливного шланга

1. Для обеспечения нормального дренирования сливной шланг должен иметь наклон вниз.
2. Не вывертывайте и не сгибайте сливной шланг, а также не утапливайте его конец в воду.



● Установка соединительных труб

Подключите соединительные трубы к соответствующим соединительным муфтам внутреннего блока (см. стр. 25 "Установка соединительных труб")

ПРИМЕЧАНИЕ:

- Подключите соединительные трубы сначала к внутреннему блоку, затем к внешнему блоку.
- Будьте осторожны со сгибанием соединительных труб, Вы можете их повредить.
- В случае чрезмерного момента затяжки раструбных гаек возможны утечки.

● Электрические соединения

1. Откройте внешнюю панель.
2. Снимите крышку коммутации (рис. 4).
3. Проведите силовой соединительный кабель с обратной стороны внутреннего блока и протяните его через проводное отверстие для подключения.
4. Подключите синий провод кабеля питания к клемме "N(1)", коричневый – к клемме "2", красный – к клемме "3" и желто-зеленый (провод заземления) – к клемме \perp , как показано на рис. 4.
5. Для устройств с тепловым насосом подключите кабель управления (4×0,75) к внутреннему блоку с помощью разъема после чего закрепите кабель.
6. Вставьте крышку коммутации.
7. Установите на место внешнюю панель.

Установка внутреннего блока



Рис. 4

ПРИМЕЧАНИЕ:

- Все электрические работы должны выполняться квалифицированным персоналом с соблюдением действующих правил безопасности.
- Необходимо использование номинального напряжения и схемы исключения.
- Пожалуйста, используйте только предохранители требуемого номинала.
- В случае неисправности кабеля питания во избежание несчастных случаев он должен быть заменен производителем, его представителем или аналогичным квалифицированным лицом.
- Диаметр силового провода должен быть достаточно большим. Для замены неисправных кабелей используйте специально предназначенные кабели питания.
- Электрические работы должны соответствовать действующим национальным стандартам.

● Установка внутреннего блока

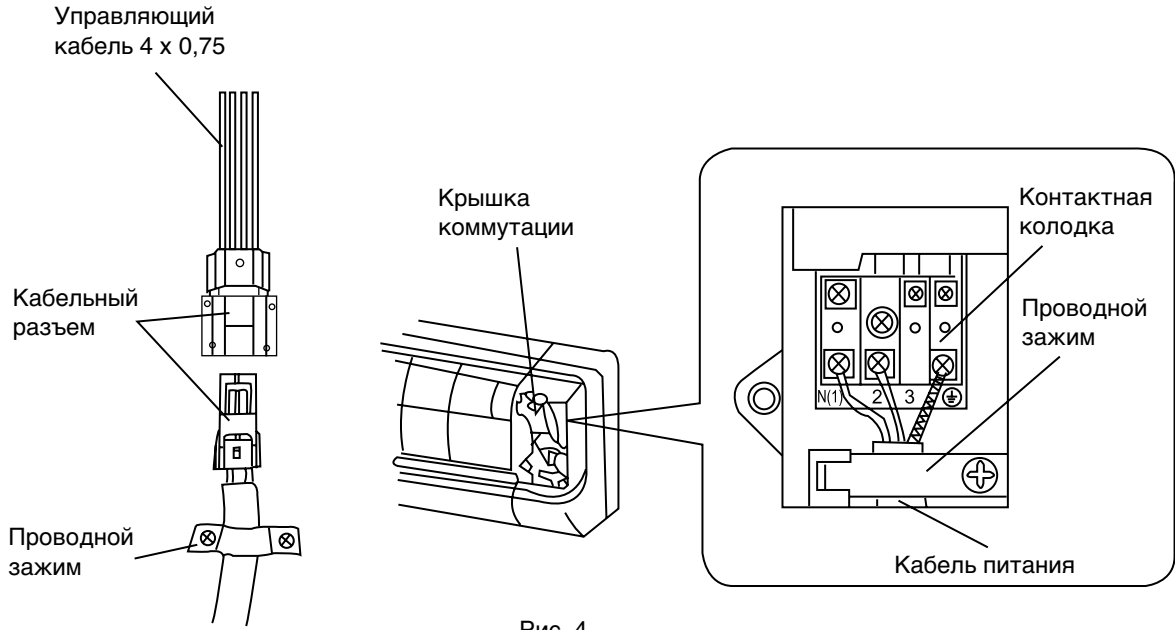
1. При протяжке трубопровода и электропроводки слева или справа от внутреннего блока по мере необходимости освободите заделанные отверстия на шасси (см. рис. 5)
 - 1 При протяжке только электропроводов проводите их через отверстие 1.
 - 2 При протяжке и электропроводов и труб освободите заделанное отверстие 2.
2. Обмотайте трубки и электропровода и пропустите их через освобожденное отверстие (см. рис.6).
3. Зацепите два монтажных отверстия внутреннего блока на верхние петли задней панели и проверьте их прочность.
4. Блок должен устанавливаться на расстоянии не менее 2,3 м от пола.



Рис. 5



Рис. 6

Установка наружного блока

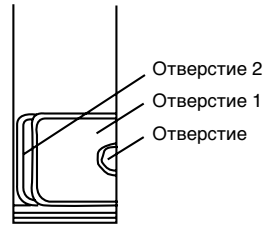
● Установка соединительной трубы

1. Выровняйте центр трубного раструба с соответствующим вентиляем.
2. Закрутите раструбную гайку рукой, после чего затяните ее при помощи гаечного ключа и ключа с регулируемым крутящим моментом.

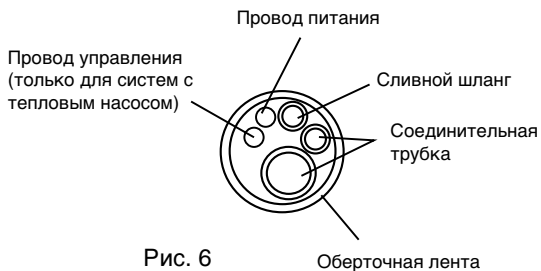
ПРИМЕЧАНИЕ:

Чрезмерный момент затяжки может разрушить поверхность гайки.

Таблица момента затяжки

Диаметр шестигранной гайки (мм)	Момент затяжки (Nm)
∅ 6	15~20
∅ 9,5	31~35
∅ 12	50~55



Рис. 7

Электрические соединения

1. Демонтируйте крышку-рукоятку.
2. Снимите проводной зажим и подключите конец кабеля питания с помощью винтов к контактной колодке. Убедитесь в том, что схема коммутации соответствует схеме подключения внутреннего блока.
3. Закрепите кабель проводным зажимом. Для системы с тепловым насосом подключите разъем управляющего провода (4 × 0,75) и закрепите его проводным зажимом.
4. Убедитесь в надежном подключении электропроводки.
5. Установите на место крышку-рукоятку.
6. Если шнур питания не имеет штепселя, то необходимо установить выключатель питания.

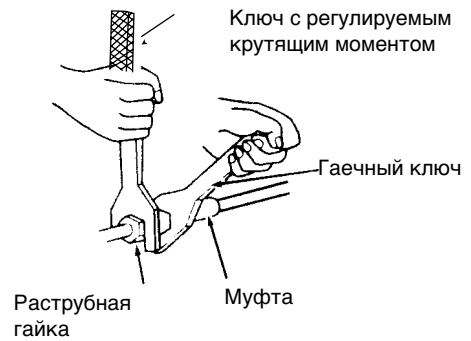

Рис. 8



ПРИМЕЧАНИЕ:

Неправильная коммутация является причиной электрических неисправностей. Не натягивайте провод при фиксации его проводным зажимом.

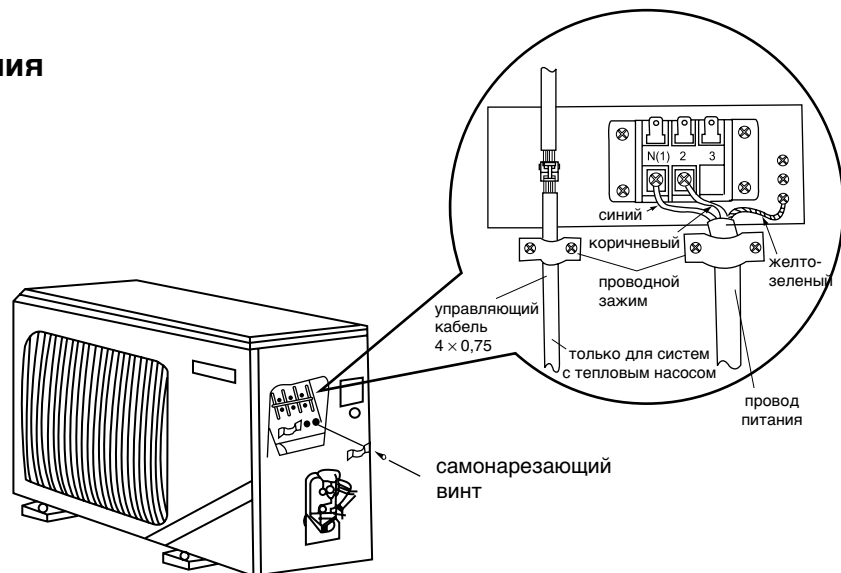
● Продувка фреоновой трассы и проверка утечки

1. Удалите раструбные гайки с отсечных вентилей наружного блока.
2. Выровняйте центр трубного раструба с соответствующим вентиляем и вручную закрутите раструбную гайку примерно на 3–4 оборота.
3. Затяните раструбную гайку с помощью гаечного ключа и ключа с регулируемым крутящим моментом.
4. Снимите колпачки газового и жидкостного вентилей, а также гайку сервисного канала.
5. Удалите воздух и жидкость, оставшиеся в системе хладагента с помощью вакуумного насоса (см. рис. 10).
6. Ослабьте шток жидкостного вентиля с помощью шестигранного гаечного ключа.
7. Закройте шток жидкостного вентиля с помощью шестигранного гаечного ключа, когда давление хладагента достигнет необходимой величины.
8. Проверьте все трубные соединения (как внутреннего, так и внешнего блока) на предмет утечки с помощью жидкого мыла или индикатора утечки.
9. Полностью откройте жидкостный и газовый вентили (см. рис. 9).
10. Затяните колпачки вентилей.



Рис. 9



Рис. 10

● Дренаж внешнего конденсата (только для систем с тепловым насосом)

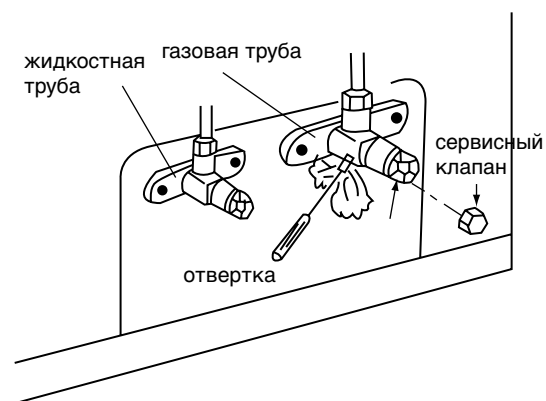
При работе блока в режиме нагрева или размораживания конденсационная вода, образовавшаяся в наружном блоке, может надежно отводиться через сливной шланг.

Установка:

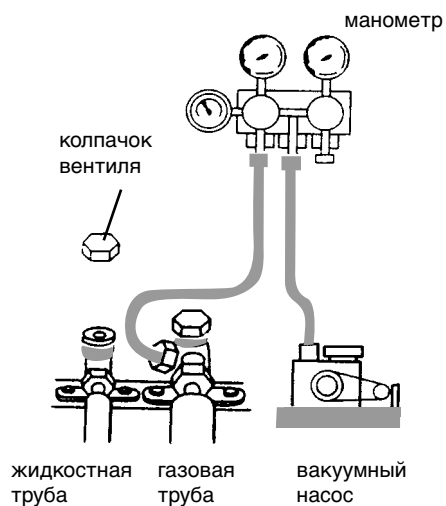
Установите дренажный патрубок в отверстие $\varnothing 25$ на основании, как показано на рис. 11, затем соедините сливной шланг с патрубком, так чтобы конденсационную воду, образованную в наружном блоке, можно было дренировать в нужное место.

Внимание!

При работе блока при отрицательных температурах использование дренажного шланга недопустимо.



Рис. 11

● Проведение испытаний

1. Перед проведением испытаний

- (1) Не включайте питание до полного завершения всех установочных работ.
- (2) Обеспечьте правильное и надежное подключение электрических проводов.
- (3) Отсечные клапаны соединительных трубок должны быть открыты.
- (4) Обеспечьте очистку блока от любых загрязнений (обрезки, нитки и т.п.)
- (5) Откройте наружную панель и установите переключатель управления в положение, соответствующее режиму "РАБОТА" ("RUN").

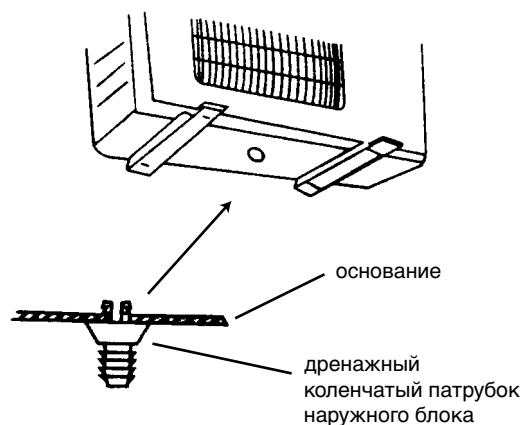
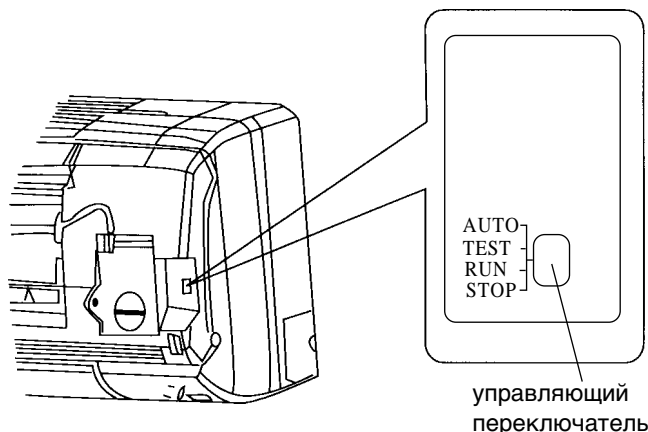

2. Методика проведения испытаний

- (1) Включите питание и нажмите кнопку "1/0" на пульте дистанционного управления.
- (2) Нажмите кнопку "MODE" ("РЕЖИМ") и проверьте рабочее состояние изделия в режимах .
- (3) Принудительный режим.

Если пульт дистанционного управления не может быть использован, выполните следующие действия:

- (1) При остановленной работе изделия переведите управляющий переключатель в режим "АВТОМАТ" ("АВТО"), после чего блок автоматически перейдет в режим работы, выбранный микрокомпьютерной системой в соответствии с температурой окружающего воздуха.
- (2) При работающем изделии переведите управляющий переключатель в режим "СТОП" ("СТОП") для выключения изделия.

Примечание:

Режим "ТЕСТ" ("TEST") предназначен исключительно для проведения испытаний.

Не переводите переключатель в данное положение в нормальном режиме работы.

● Проверка после установки

Проверка	Возможные последствия неисправности	Ситуация
Надежно ли закреплен блок?	Блок может упасть, вибрировать или издавать лишние шумы.	
Проведена ли Вами проверка на утечку хладагента?	Утечка может привести к недостаточной производительности кондиционера и выходу его неисправности.	
Достаточная ли теплоизоляция?	Недостаток теплоизоляции может привести к образованию конденсата и его просачиванию.	
Нормально ли осуществляется дренаж?	В противном случае возможно протекание или просачивание жидкости.	
Соответствует ли напряжение питания значению, отмеченному в таблице данных?	В противном случае возможны электрические неисправности и повреждение узлов.	
Правильно ли произведено подключение электропроводки, трубопровода?	В противном случае возможны электрические неисправности и повреждение узлов.	
Обеспечено ли надежное заземление блока?	В противном случае возможна токовая утечка.	
Соответствует ли кабель питания техническим требованиям?	В противном случае возможны электрические неисправности и повреждение узлов.	
Не закрыты ли отверстия для входа и выхода воздуха?	Это может привести к недостаточной мощности охлаждения.	
Учтена ли длина соединительных труб и зарядка хладагента?	Неправильная холодопроизводительность.	

